

Технические Характеристики

GS 01C25F05-01RU

Датчики абсолютного и избыточного давления Модели EJX610A и EJX630A

DPharp **EJX**™

Высокоэффективный датчик абсолютного (EJX610A) и избыточного (EJX630A) давления содержит монокристаллический кремниевый резонансный чувствительный элемент и может быть использован для измерения давления жидкости, газа или пара. Его выходной сигнал 4÷20 мА постоянно тока соответствует величине измеряемого давления. Датчик обеспечивает быстрый отклик, позволяет осуществлять дистанционный контроль и установку параметров посредством цифровой связи с BRAIN или HART-коммуникатором, располагает функцией диагностики и дополнительным выходом состояния для сигнализаций по верхнему/нижнему пределу давления. Многоточечная технология измерения обеспечивает расширенную диагностику, позволяющую выявлять такие нарушения, как блокировка импульсной линии или поломка теплоотрады.

Также можно использовать протокол связи FOUNDATION Fieldbus.

Все модели серии EJX в их стандартной конфигурации, за исключением датчика с протоколом цифровой связи Fieldbus, сертифицированы TÜV как удовлетворяющие уровню SIL 2 по нормам техники безопасности.

■ СТАНДАРТНЫЕ ТЕХНИЧЕСКИЕ ХАРАКТЕРИСТИКИ

Касательно датчика с протоколом цифровой связи Fieldbus, отмеченным «◇», см. GS 01C25T02-01RU.

□ ПРЕДЕЛЬНЫЕ ЗНАЧЕНИЯ ШКАЛЫ И ДИАПАЗОНА (Для датчика модели EJX610 даны абсолютные величины значений, и нижние пределы диапазона равны 0).

Шкала (Ш) и диапазон измерения (ДИ)		МПа	фунт на кв.дюйм (D1)	бар (D3)	кгс/см ² (D4)
A	Ш	2...200 кПа	0,3...29	0,02...2	0,02...2
	ДИ	-100...200 кПа	-14,5...29	-1...2	-1...2
B	Ш	0,01...2	1,5...290	0,1...20	0,1...20
	ДИ	-0,1...2	-14,5...290	-1...20	-1...20
C	Ш	0,05...10	7,3...1450	0,5...100	0,5...100
	ДИ	-0,1...10	-14,5...1450	-1...100	-1...100
D	Ш	0,35...70	50,8...10150	3,5...700	3,5...700
	ДИ	-0,1...70	-14,5...10150	-1...700	-1...700



□ РАБОЧИЕ ХАРАКТЕРИСТИКИ

Калиброванная шкала с отсчётом от нуля, линейный выход, код "S" для материала частей, контактирующих с рабочей средой, заполнение капсулы силиконовым маслом, если не указано иначе.

При рассмотрении связи через шину Fieldbus используйте вместо шкалы в дальнейших спецификациях калиброванную шкалу.

Соответствие технических характеристик

Соответствие рабочих характеристик датчиков серии EJX характеристикам, заявленным в спецификации, гарантируется в интервале не менее $\pm 3\sigma$.

Базовая погрешность калиброванной шкалы

(включая влияние нелинейности, гистерезиса и повторяемости)

Шкала		A
Базовая погрешность	X ≤ шкалы	± 0,04 от шкалы
	X > шкалы	± (0,02+0,007 ВПИ/шкала)%
X		70 кПа (10,2 фунтов на кв. дюйм)
ВПИ (верхний предел диапазона измерения)		200 кПа (29 фунтов на кв. дюйм)

Шкала		B	C	D
Базовая погрешность	X ≤ шкалы	± 0,04 от шкалы		
	X > шкалы	± (0,005+0,0035 ВПИ/шкала)%		
X		0,2 МПа (29 фунтов на кв. дюйм)	1 МПа (145 фунтов на кв. дюйм)	7 МПа (1015 фунтов на кв. дюйм)
ВПИ (верхний предел диапазона измерения)		2 МПа (290 фунтов на кв. дюйм)	10 МПа (1450 фунтов на кв. дюйм)	70 МПа (10150 фунтов на кв. дюйм)

ВПИ – Верхний предел диапазона измерения.

[EJX630A /HAC]

		A
X ≤		± 0,025%
X >		± (0,008+0,006 /)%

		B	C	D
X ≤		± 0,025%		
X >		± (0,005+0,002 /)%		

28° (50°F)

- A: ± (0,04% + 0,075%)
- B: ± (0,04% + 0,018%)
- C D: ± (0,04% + 0,009%)

EJX630A: ±0,1% 10
 EJX610A: ±0,2% 10
 ±0,005 (21,6 32 ,350).

1 3:
 0,1% IEC60770-1

(10-60 /60-2000 3g) 0,21

2:
 ±0,1% IEC60770-1

(10-60 /60-500 0,15 2g)

90° 0,21 (0,84

90 () "◇"

45 (

□

4÷20

« BRAIN HARTFSK 4÷20 »

NE43,

3,6 21,6

C2 NAMUR C3.

A, B C: 50 D: 182

D E

110%, 21,6 ()
 -5%, 3,2 (/DG6);

		100%, 21,6		
/ 1		-2,5%, 3,6		
/ 2		-1,25%, 3,8	3,6	
/ 3		103,1%, 20,5	21,6	

(1-)

0 100

BRAIN 0,5

"◇"

:45

0,01%

5-

(, ,6-) "◇"

%

« »

Расширенная диагностика (опция) “◇”

Применимо для выходных сигналов с кодами E и F.

- Обнаружение блокировки импульсной линии
Расчёт и диагностика состояния импульсной линии может производиться выделением флуктуационной составляющей сигналов дифференциального и статического давления.
- Мониторинг теплотрассы
Изменение температуры фланцев вычисляется с помощью двух датчиков температуры, встроенных в EJX, что позволяет выявлять поломку теплотрассы или связанные с повреждениями отклонения от нормальной температуры.

Функция характеристики сигнала (Выходной сигнал с кодами D и E)

Конфигурируемая пользователем 10-сегментная функция характеристики сигнала для выхода 4÷20 мА.

Выход состояния (опция, выходной сигнал с кодами D и E)

Один контактный выход транзистора (стокового типа) предназначен для вывода конфигурируемой пользователем сигнализации по верхнему/нижнему пределу для давления.

Номинальные значения контактного выхода: от 10,5 до 30 В постоянного тока, 120 мА постоянного тока (макс.)

Примечание: При задании опции выхода состояния (AL) нельзя подключать контрольный прибор. Смотрите «Пример подключения аналогового выхода и выхода состояния».

Сертификация SIL

Датчики серии EJX, за исключением датчиков со связью по протоколу Fieldbus, сертифицированы TÜV на соответствие следующим нормам;

IEC 61508: 2000; Части от 1 до 7

Функциональная безопасность электрических/ электронных/ с программируемой электроникой систем; SIL 2 (возможность использования одного датчика), SIL 3 (возможность использования двух датчиков).

□ НОРМАЛЬНЫЕ УСЛОВИЯ ЭКСПЛУАТАЦИИ (Пределы могут зависеть от кодов утверждения безопасности или особенностей опций)

Допустимая температура окружающей среды:

-40...85 °C (-40...185 °F)

-30...80 °C (-22...176 °F) с ЖК-дисплеем

Допустимая температура рабочей среды:

-40...120 °C (-40...248 °F)

Допустимая влажность окружающей среды:

от 0 до 100% относительной влажности (RH)

Максимальное избыточное давление

Для датчика модели EJX610 даны абсолютные величины значений.

Капсула	Давление
A	4 МПа (580 фунтов на кв. дюйм)
B	16 МПа (2300 фунтов на кв. дюйм)
C	25 МПа (3600 фунтов на кв. дюйм)
D	105 МПа (15200 фунтов на кв. дюйм)

Допустимые пределы рабочего давления (Силиконовое масло)

Максимальное рабочее давление

Для датчика модели EJX610 даны абсолютные величины значений.

Капсула	Давление
A	200 кПа (29 фунтов на кв. дюйм)
B	2 МПа (290 фунтов на кв. дюйм)
C	10 МПа (1450 фунтов на кв. дюйм)
D	70 МПа (7200 фунтов на кв. дюйм)

Допустимые пределы минимального давления

Смотрите нижний график

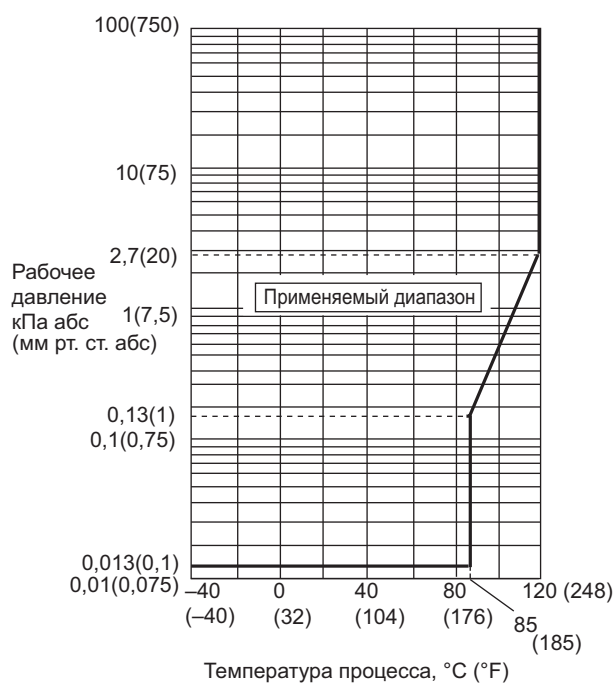

F01R.EPS

Рисунок 1-1. Рабочее давление и температура процесса [для модели EJX610A]

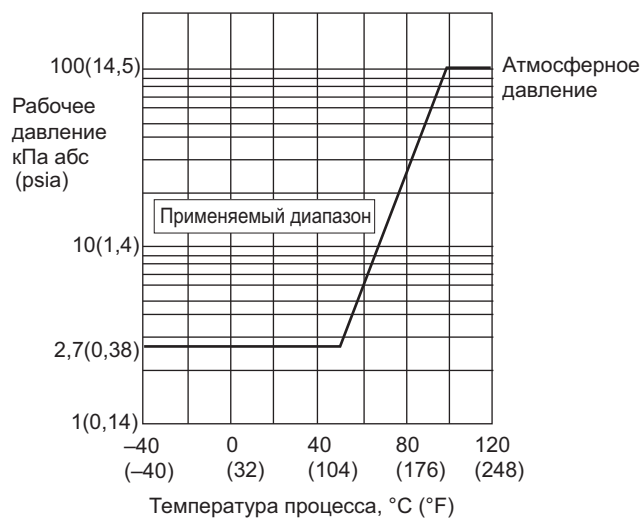

F02R.EPS

Рисунок 1-2. Температура процесса и рабочее давление [для модели EJX630A]

Требования по питанию и нагрузке

(Выходной сигнал с кодами D и E. Требования к электрооборудованию могут зависеть от кодов утверждения безопасности или особенностей опций)

При питании 24 В постоянного тока может использоваться нагрузка до 550 Ом. Смотрите приведенный далее график.



Рисунок 2. Связь напряжения питания и сопротивления внешней нагрузки

Напряжение питания "◇"

- от 10,5 до 42 В постоянного тока для датчика общего назначения и пожаробезопасного исполнения
- от 10,5 до 32 В постоянного тока для датчика со встроенным грозозащитным разрядником (опция /A)
- от 10,5 до 30 В постоянного тока для искробезопасного исполнения, исполнения типа n, невозгораемого или взрывобезопасного исполнения.

Минимальное напряжение ограничивается 16,6 В постоянного тока для цифровой связи BRAIN и HART.

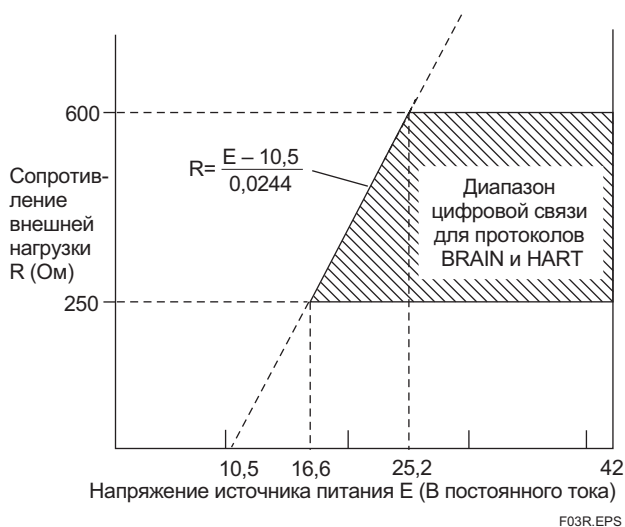
Нагрузка (Код выходного сигнала D и E)

- от 0 до 1290 Ом для работы
- от 250 до 600 Ом для цифровой связи

Требования к связи "◇"

(Требования к электрооборудованию могут зависеть от кодов утверждения безопасности)

По протоколу BRAIN

Дистанция связи

До 2 км (1,25 мили) при использовании кабеля с полиэтиленовой изоляцией (CEV) и оболочкой из ПВХ. Расстояние передачи данных зависит от типа используемого кабеля.

Емкость нагрузки

Не более 0,22 мкФ



Индуктивность нагрузки

Не более 3,3 мГн

Входной импеданс устройства связи

10 кОм или выше при 2,4 кГц

Соответствие стандартам EMC:

EN61326-1 Класс A, Таблица 2  
(Для применения в производственных помещениях)
EN61326-2-3

Соответствие стандартам европейской директивы 97/23/ЕС для оборудования, работающего под давлением:

Разумная инженерно-техническая практика (для всех капсул)

С кодом опции /РЕЗ (для капсулы D)

CE₀₀₃₈

Категория III, Модуль H, Тип оборудования: Аксессуар под давлением - Резервуар, Тип жидкости: Жидкость или газ, Группа жидкости: 1 и 2.

□ ФИЗИЧЕСКИЕ ХАРАКТЕРИСТИКИ

Материал частей, контактирующих с рабочей средой:

Диафрагма, рабочий штуцер

См. п. «МОДЕЛЬ И СУФФИКС КОДЫ».

Материал деталей, не контактирующих с рабочей средой:

Корпус усилителя

Литой из алюминиевого сплава с низким содержанием меди и с полиуретановым покрытием, светло-зелёная краска (Munsell 5.6BG 3.3/2.9 или эквивалент) или нержавеющая сталь ASTM CF-8M.

Класс защиты корпуса

IP66/IP67, NEMA4X

Трубки

Полипропилен

Кольцевые уплотнения круглого сечения крышки

Vupa-N, фторированная резина (опция)

Паспортная и фирменная табличка

316 SST

Жидкий наполнитель

Силиконовое или фторированное масло (опция)

Масса

Капсулы A, B и C: 1,2 кг (2,6 фунта)*

Капсула D: 1,4 кг (3,1 фунта)*

*: Без встроенного индикатора и монтажной скобы.

Для кода корпуса усилителя 2 вес на 1,5 кг (3,3 фунта) больше.

Подключение

См. п. «МОДЕЛЬ И СУФФИКС КОДЫ».

<Сопутствующие приборы >

Распределитель питания: см. GS 01B04T01-02R или GS 01B04T02-02E

Терминал BRAIN: см. GS 01C00A11-00E

<Ссылки >

- Hastelloy; торговая марка Haynes International Inc.
- HART; торговая марка HART Communication Foundation.
- FOUNDATION Fieldbus; торговая марка Fieldbus Foundation.

Имена других компаний и названия изделий, используемые в настоящем материале, имеют зарегистрированные торговые марки или торговые марки соответствующих владельцев.

■ МОДЕЛЬ И СУФФИКС-КОДЫ

Модель	Суффикс-коды	Описание
EJX610A	Датчик абсолютного давления
EJX630A	Датчик избыточного давления
Выходной сигнал	-D	4...20 мА постоянного тока с цифровой связью (BRAIN протокол)
	-E	4...20 мА постоянного тока с цифровой связью (HART протокол)
	-F	Цифровая связь (FOUNDATION Fieldbus протокол, см. GS 01C25T02-01RU)
Диапазон перестройки верхнего предела шкалы (капсулы)	A	2...200 кПа (0,3...29 фунтов на кв. дюйм)
	B	0,01...2 МПа (1,5...290 фунтов на кв. дюйм)
	C	0,05...10 МПа (7,3...1450 фунтов на кв. дюйм)
	D	0,35...70 МПа (50,8...10150 фунтов на кв. дюйм)
Материал частей, контактирующих с рабочей средой *4	S	Рабочий штуцер 316L SST#
	H	Диафрагма Хастеллой C-276 *1#
Подсоединение к процессу	4	Внутренняя резьба 1/2 NPT
	7	Наружная резьба 1/2 NPT
	8	Наружная резьба G 1/2 DIN 16 288 *2
	9	Наружная резьба M20x1.5 DIN 16 288 *2
—	N	Всегда N
—	-0	Всегда 0
Корпус усилителя	▶ 1	Литой из алюминиевого сплава
	3	Литой из алюминиевого сплава с коррозионной стойкостью *7
	2	Нержавеющая сталь ASTM CF-8M *5
Электрический подвод	▶ 0	Одно отверстие под электрический ввод без заглушки, внутренняя резьба G1/2
	2	Два отверстия под электрический ввод без заглушек, внутренняя резьба 1/2 NPT
	4	Два отверстия под электрический ввод без заглушки, внутренняя резьба M20
	5	Два отверстия под электрический ввод с заглушкой, внутренняя резьба G1/2 *6
	7	Два отверстия под электрический ввод с заглушкой, внутренняя резьба 1/2 NPT *6
	9	Два отверстия под электрический ввод с заглушкой, внутренняя резьба M20 *6
	A	Два отверстия под электрический ввод с заглушкой 316 SST, внутренняя резьба G1/2
	C	Два отверстия под электрический ввод с заглушкой 316 SST, внутренняя резьба 1/2 NPT
D	Два отверстия под электрический ввод с заглушкой 316 SST, внутренняя резьба M20	
Встроенный индикатор	D	Цифровой индикатор
	E	Цифровой индикатор с переключателем установки диапазона *3
	▶ N	(отсутствует)
	▶ L	316 SST Монтаж на 2-дюймовой трубе
	▶ N	(Отсутствует)
Коды опций ..		/ Необязательные (дополнительные) параметры

Отметка «▶» означает наиболее типовой вариант выбора для каждого раздела. Пример: EJX530A-DAS4N-012NN/□.

*1: Хастеллой C-276 или ASTM N10276

*2: Не применим для комбинации кода капсулы D и кода материала смачиваемых деталей H.

*3: Не применим для выходного сигнала с кодом F.

*4: ⚠ Пользователь должен учитывать свойства выбранных материалов смачиваемых деталей и воздействие рабочих жидкостей. Использование несоответствующих материалов может стать причиной протечек едких рабочих жидкостей и привести к повреждению персонала и/или аппаратуры. Кроме того, может быть повреждена сама мембрана, и её материал и заполняющая жидкость могут загрязнять рабочие жидкости пользователя. Соблюдайте осторожность при использовании крайне едких рабочих жидкостей, таких, как соляная кислота, серная кислота, сероводород, гипохлорит натрия и пар высоких температур (150°C [302°F] и выше). Свяжитесь с Yokogawa для получения подробной информации о материалах смачиваемых деталей.

*5: Не применимо электрических соединений с кодами 0, 5, 7 и 9.

*6: Материал заглушки – сплав алюминия или 304 SST.

*7: Не применимо для электрических соединений с кодами 0, 5, 7, 9 и A. Содержание меди в материале составляет не более 0,03%, а содержание железа – не более 0,15%.

Отметка «#» указывает на то, что материалы изделия удовлетворяют рекомендациям NACE по материалам для MR0175/ISO15156. Для ознакомления с деталями следует обратиться к последним стандартам. Выбранные материалы также удовлетворяют нормам MR0103 NACE.

■ ОПЦИИ (ДЛЯ ВЗРЫВОЗАЩИЩЕННОГО ИСПОЛНЕНИЯ) "◇"

Позиция	Описание	Код
Обще-производственное соответствие (FM)	Сертификат взрывобезопасности по FM ¹¹ Применимые стандарты: FM3600, FM3615, FM3810, ANSI/NEMA 250 Взрывобезопасность для зон Класса 1, Категории 1, Групп В, С, D. Пыленевоспламеняемость для зон Классов II/III, Категории 1, Групп Е, F, G. Размещение в опасных (классифицированных) зонах внутри и вне помещений (NEMA 4X) «ЗАВОДСКОЕ УПЛОТНЕНИЕ, УПЛОТНЕНИЯ КАБЕЛЕПРОВОДА НЕ ТРЕБУЕТСЯ». Класс температуры: Т6, Температура окружающей среды: -40...60 °С (-40...140 °F) ¹³	FF1
	Сертификация искробезопасности по стандарту FM ¹¹² Применимые стандарты: FM3600, FM3610, FM3611, FM3810 Искробезопасность по Классу I, Категории 1, Группам А, В, С и D, Классу II, Категории 1, Группам Е, F и G, Классу III, Категории 1, Классу I, Зоне 0 для опасных помещений, АЕх ia IIC Пожаробезопасность по Классу I, Категории 2, Группам А, В, С и D, Классу II, Категории 2, Группам F и G, Классу III, Категории 1, Классу I, Зоне 2, Группе IIC для опасных помещений Корпус «NEMA 4X», класс температуры Т4, Темп. окружающей среды: -60...60 °С (-75... 140 °F) ¹³ Параметры искробезопасных приборов [Группы А, В, С, D, Е, F и G] V _{max} = 30 В, I _{max} = 200 мА, P _{max} = 1 Вт, C _i = 6 нФ, L _i = 0 мкГн [Группы С, D, Е, F и G] V _{max} = 30 В, I _{max} = 225 мА, P _{max} = 1 Вт, C _i = 6 нФ, L _i = 0 мкГн	FS1
	Комбинированное исполнение по FF1 и FS1 ¹¹²	FU1
Соответствие стандартам АТЕХ	Сертификат пожаробезопасности по АТЕХ ¹¹ Применимые стандарты: EN 60079-0, EN 60079-1, EN 60079-31 Сертификат: KEMA 07ATEX0109 X II 2G, 2D Ex d IIC T6...T4 Gb, Ex tb IIIC T85 °С Db IP6X Класс защиты: IP66 и IP67 Температура окружающей среды (T _{amb}) для газонепроницаемости: T4: -50...75 °С (-58...167 °F), T5: -50...80 °С (-58...176 °F), T6: -50...75 °С (-58...167 °F) Макс. темп. процесса (T _p) для газонепроницаемости: T4, 120 °С (248 °F); T5, 100 °С (212 °F); T6, 85 °С (185 °F) Макс. температура поверхности для пыленепроницаемости: T85 °С (T _{amb} : от -30 до 75 °С, T _p : 85 °С) ¹³	KF22
	Сертификат искробезопасности по АТЕХ ¹¹² Применимые стандарты: EN 60079-0, EN 60079-11, EN 60079-26, EN 61241-11 Сертификат: DEKRA 11ATEX0228 X II 1G, 2D Ex ia IIC T4 Ga, Ex ia IIIC T85 °С T100 °С T120 °С Db Класс защиты: IP66 и IP67 Температура окружающей среды (T _{amb}) для EPL Ga: -50...60 °С (-58...140 °F) Максимальная температура процесса (T _p) для EPL Ga: 120 °С Электрические характеристики: U _i = 30 В, I _i = 200 мА, P _i = 0,9 Вт, C _i = 27,6 нФ, L _i = 0 мГн Температура окружающей среды (T _{amb}) для EPL Db: -30...60 °С ¹³ Макс. температура поверхности для EPL Db: T85 °С (T _p : 80 °С), T100 °С (T _p : 100 °С), T120 °С (T _p : 120 °С)	KS21
	Комбинированное исполнение с сертификацией по KF22, KS21 и Типу n ¹¹² Тип n Применимый стандарт: EN 60079-0, EN 60079-15 II 3G, Ex nL IIC T4 Gc, Температура окружающей среды: -30...60 °С (-22...140 °F) ¹³ U _i = 30 В постоянного тока, C _i = 10 нФ, L _i = 0 мГн	KU22

Позиция	Описание	Код
CSA (Канадская ассоциация стандартизации)	<p>Сертификация взрывобезопасности по CSA ^{*1}</p> <p>Сертификат: 2014354</p> <p>Применимые стандарты: C22.2 No.0, C22.2 No.0.4, C22.2 No.0.5, C22.2 No.25, C22.2 No.30, C22.2 No.94, C22.2 No.60079-0, C22.2 No.60079-1, C22.2 No.61010-1-04</p> <p>Взрывобезопасность по Классу I, Группам B, C и D.</p> <p>Пыленевоспламеняемость по Классам II/III, Группам E, F и G.</p> <p>При установке Категории 2, "УПЛОТНЕНИЕ НЕ ТРЕБУЕТСЯ" Корпус: TYPE 4X, Темп. код: T6...T4</p> <p>Ex d IIC T6...T4 Корпус: IP66 и IP67</p> <p>Максимальная температура процесса: T4; 120°C (248°F), T5; 100°C (212°F), T6; 85°C (185°F)</p> <p>Температура окружающей среды: -50...75°C (-58...167°F) для T4, -50...80°C (-58...176°F) для T5, -50...75°C (-58...167°F) для T6 ^{*3}</p> <p>Сертификация герметизации процесса</p> <p>Двойная герметизация, сертифицированная по CSA в соответствии с требованиями ANSI/ISA 12.27.01</p> <p>Дополнительной герметизации не требуется</p> <p>Первичное уведомление о нарушении герметичности: в области винта регулировки нуля</p>	CF1
	<p>Сертификация искробезопасности по CSA ^{*12}</p> <p>Сертификат: 1606623</p> <p>[Для CSA C22.2]</p> <p>Применимые стандарты: C22.2 No.0, C22.2 No.0.4, C22.2 No.25, C22.2 No.94, C22.2 No.154, C22.2 No.213, C22.2 No.1010.1</p> <p>Искробезопасность по Классу I, Категории 1, Группам A, B, C & D, Классу II, Категории 1, Группам E, F и G, Классу III, Категории 1, Пожаробезопасность по Классу I, Категории 2, Группам A, B, C и D, Классу II, Категории 2, Группам E, F и G, Классу III, Категории 1</p> <p>Корпус: Тип 4X, Темп. код: T4, Температура окружающей среды: -50...60°C (-58...140°F) ^{*3}</p> <p>Электрические характеристики: [Искробезопасный тип] V_{max}=30В, I_{max}=200мА, P_{max}=0,9Вт, C_i=10нФ, L_i=0; [Пожаробезопасный тип] V_{max}=30В, C_i=10нФ, L_i=0</p> <p>[Для CSA E60079]</p> <p>Применимые стандарты: CAN/CSA E60079-0, CAN/CSA E60079-11, CAN/CSA E60079-15, IEC 60529:2001-02</p> <p>Ex ia IIC T4, Ex nL IIC T4 Корпус: IP66 и IP67</p> <p>Темп. окружающей среды: -50...60°C (-58...140°F) ^{*3}, Макс. температура процесса: 120°C (248°F)</p> <p>Электрические характеристики: [Ex ia] U_i=30В, I_i=200мА, P_i=0,9Вт, C_i=10нФ, L_i=0</p> <p>[Ex nL] U_i=30В, C_i=10нФ, L_i=0</p> <p>Сертификация герметизации процесса</p> <p>Двойная герметизация, сертифицированная по CSA в соответствии с требованиями ANSI/ISA 12.27.01</p> <p>Дополнительной герметизации не требуется</p> <p>Первичное уведомление о нарушении герметичности: в области винта регулировки нуля</p>	CS1
	Сочетание CF1 и CS1 ^{*12}	CU1
Схема IECEx	<p>Сертификат пожаробезопасности по IECEx ^{*1}</p> <p>Применимые стандарты: IEC 60079-0:2004, IEC60079-1:2003</p> <p>Сертификат: IECEx CSA 07.0008</p> <p>Пожаробезопасность для Зоны 1, Ex d IIC T6...T4 Корпус: IP66 и IP67</p> <p>Макс. температура процесса: T4; 120°C(248°F), T5; 100°C(212°F), T6; 85°C(185°F)</p> <p>Темп. окружающей среды: -50...75°C (-58...167°F) для T4, -50...80°C (-58...176°F) для T5, -50...75°C (-58...167°F) для T6 ^{*3}</p>	SF2
	<p>Сертификат искробезопасности по IECEx, тип n и сертификат пожаробезопасности ^{*12}</p> <p>Искробезопасный тип и тип n</p> <p>Применимые стандарты: IEC 60079-0:2000, IEC 60079-11:1999, IEC 60079-15:2001</p> <p>Сертификат: IECEx CSA 05.0005</p> <p>Ex ia IIC T4, Ex nL IIC T4 Корпус: IP66 и IP67</p> <p>Темп. окружающей среды: -50...60°C (-58...140°F) ^{*3}, Макс. температура процесса: 120°C (248°F)</p> <p>Электрические характеристики: [Ex ia] U_i=30В, I_i=200мА, P_i=0,9Вт, C_i=10нФ, L_i=0</p> <p>[Ex nL] U_i=30В, C_i=10нФ, L_i=0</p> <p>Пожаробезопасный тип</p> <p>Применимые стандарты: IEC 60079-0:2004, IEC60079-1:2003</p> <p>Сертификат: IECEx CSA 07.0008</p> <p>Пожаробезопасность для Зоны 1, Ex d IIC T6...T4 Корпус: IP66 и IP67</p> <p>Макс. температура процесса: T4;120°C (248°F), T5; 100°C (212°F), T6; 85°C (185°F)</p> <p>Темп. окружающей среды: -50...75°C (-58...167°F) для T4, -50...80°C (-58...176°F) для T5, -50...75°C (-58...167°F) для T6 ^{*3}</p>	SU2

*1: Применимо для электрического соединения с кодами 2, 4, 7, 9, C и D.

*2: Не применимо для кода опции /AL.

*3: Если задана опция /HE, нижний предел температуры окружающей среды составляет -15°C (5°F).

■ ОПЦИИ (ДОПОЛНИТЕЛЬНЫЕ ТЕХНИЧЕСКИЕ ВОЗМОЖНОСТИ)

Объект заказа		Описание		Код	
Высокоточного типа ^{*19}		Базовая погрешность: $\pm 0,025\%$ от шкалы		НАС	
Окраска	Изменение цвета	Только крышки усилителя ^{*13}		Р□	
		Крышек усилителя и терминала, Munsell 7.5 R4/14		PR	
	Изменение покрытия	Антикоррозионное покрытие ^{*1113}		X2	
Внешние части из 316 SST		Шильдик, табличка тега и винт регулировки нуля из 316 SST ^{*15}		НС	
Уплотнительное кольцо из фторированной резины		Все уплотнительные кольца корпуса усилителя. Нижний предел температуры окружающей среды: -15°C (5°F)		HE	
Молниеввод		Напряжение питания датчика: от 10,5 до 32 В постоянного тока (от 10,5 до 30 В постоянного тока для искробезопасного типа, от 9 до 32 В постоянного тока для передачи данных по шине Fieldbus). Допустимый ток: максимум 6000 А (1×40 мкс); Повторно: 100 раз по 1000 А (1×40 мкс) Применяемые стандарты: IEC 61000-4-4, IEC 61000-4-5		A	
Выход состояния ^{*2}		Выход транзистора (стокового типа) Номинальные значения: от 10,5 до 30 В постоянного тока, 120 мА постоянного тока (макс.) Нижний уровень: от 0 до 2 В постоянного тока		AL	
Недопустимость присутствия масел		Обезжиривание		K1	
		Обезжиривание вместе с капсулой с фторированным маслом. Рабочая температура: от -20 до 80°C (от -4 до 176°F)		K2	
Наполнитель капсулы		В качестве наполнителя капсулы используется фторированное масло Рабочая температура: от -20 до 80°C (от -4 до 176°F)		K3	
Единицы калибровки ^{*3}		R-калибровка (единицы – фунт на кв. дюйм)	(см. таблицу «Пределы шкалы и диапазона измерений»)	D1	
		Бар-калибровка (единицы – бар)		D3	
		M-калибровка (единицы – кг/см ²)		D4	
Пределы выходного сигнала и операции при отказах ^{*4}		Сигнализация о выходе за нижний предел шкалы: Состояние выхода при отказе ЦПУ или ошибке аппаратуры: -5% , не более 3,2 мА постоянного тока		C1	
		Соответствие NAMUR NE43 Пределы выходного сигнала: от 3,8 до 20,5 мА	Сигнализация о выходе за нижнее значение шкалы: Состояние выхода при отказе центрального процессора и ошибке аппаратуры -5% , не более 3,2 мА постоянного тока.		C2
			Сигнализация о выходе за верхнее значение шкалы: Состояние выхода при отказе центрального процессора и ошибке аппаратуры 110% , не менее 21,6 мА постоянного тока.		C3
Золоченая мембрана ^{*18}		На поверхности разделительных мембран наносится золоченое покрытие, эффективное для защиты от проникновения водорода.		A1	
Прикрепленный шильдик		Шильдик из нержавеющей стали 316 SST, прикрепленный к датчику.		N4	
Заводская конфигурация данных ^{*5}		Конфигурация данных для типа связи HART	Программное демпфирование, Описатель, Сообщение	CA	
		Конфигурация данных для типа связи BRAIN	Программное демпфирование	CB	
Расширенная диагностика ^{*16}		Многоточечное наблюдение за процессом • Обнаружение блокировки импульсной линии ^{*17} • Мониторинг теплотрассы		DG6	
Европейская директива для оборудования, работающего под давлением ^{*14}		PED 97/23/EC Категория III, Модуль H, Тип оборудования: Аксессуар под давлением - Резервуар, Тип жидкости: Жидкость или газ, Группа жидкости: 1 и 2		PE3	
Заводской сертификат на материал ^{*6}		Рабочий штуцер		M15	
Сертификат испытаний давлением/проверки утечек ^{*12}		Испытательное давление: 200 кПа (29 фунтов на кв. дюйм) ^{*7}	Газ азот (N ₂) или вода ^{*11} Время удержания: 1 мин.	T05	
		Испытательное давление: 2 МПа (290 фунтов на кв. дюйм) ^{*8}		T06	
		Испытательное давление: 10 МПа (1450 фунтов на кв. дюйм) ^{*9}		T07	
		Испытательное давление: 70 МПа (10150 фунтов на кв. дюйм) ^{*10}		T08	

*1: Не применимо с опцией изменения цвета.

*2: При задании данного кода опции нельзя использовать поверочное устройство/внешний индикатор. Не применимо для выходного сигнала с кодом F.

*3: Значение MWP (максимальное рабочее давление) на табличке с наименованием прибора на его корпусе совпадает со значением, определенным в D1, D3 или D4.

*4: Применимо для выходного сигнала с кодом D и E. Сигнализация о неисправности усилителя или капсулы.

*5: Также смотрите «Информация о заказе».

*6: Сертификация контролепригодности материала, по EN 10204 3.1B.

*7: Применяется для капсулы A.

*8: Применяется для капсулы B.

*9: Применяется для капсулы C.

*10: Применяется для капсулы D.

*11: Если применение масла недопустимо, используется чистый газообразный азот или чистая вода (Коды опций K1 и K2).

*12: Независимо от выбора кодов опции D1, D3 или D4 в качестве единицы измерения на сертификате всегда используется кПа/МПа.

*13: Не применимо для кода корпуса усилителя 2 и 3.

*14: Применимо для шкалы измерения с кодом D. Если требуется соответствие категории III, указывайте данный код опции.

*15: 316 или 316L SST. Спецификация включена в код усилителя 2.

*16: Применимо только для выходных сигналов с кодом -E.

*17: Отслеживается изменение флуктуаций давления и выполняется диагностика блокировки импульсной линии. См. TI 01C25A31-01E для подробной технической информации по использованию данной функции.

*18: Применяется для частей, контактирующих с рабочей средой, с кодом S.

*19: Смотрите раздел "РАБОЧИЕ ХАРАКТЕРИСТИКИ". Применимо только для модели EJX630A.

Не применимо для комбинации измерительной шкалы с кодом A и материала частей, контактирующих с рабочей средой с кодом H.

Не применимо для кода опции K2, K3 и A1.

Если заданное значение диапазона включает отрицательное значение для капсулы A, погрешность соответствует стандартной погрешности, даже в случае задания высокоточной опции (/НАС).

■ ГАБАРИТНЫЕ РАЗМЕРЫ

- Модели EJX610A и EJX630A
- Для подсоединения к линии с кодом 7

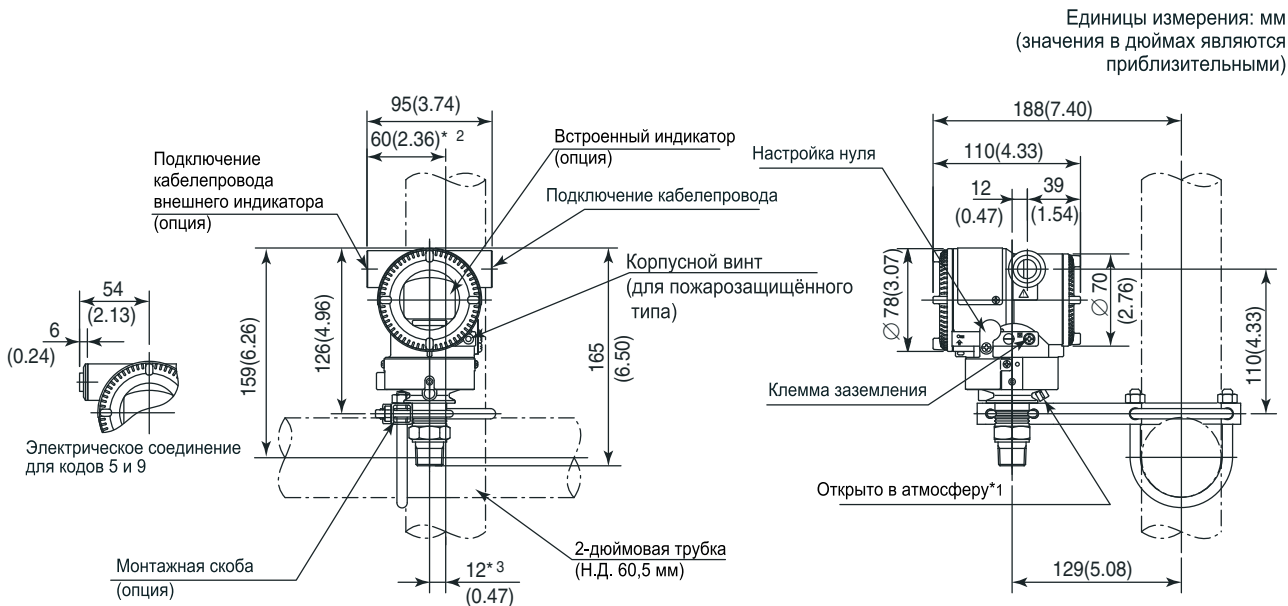

*1: Только для EJX630A с измерительной шкалой с кодом А, В или С.

*2: 58 мм (2,28 дюйма) для шкалы измерений с кодом D.

*3: 11 мм (0,43 дюйма) для шкалы измерений с кодом D.

- Для подсоединения к линии с кодом 4



- Для подсоединения к линии с кодами 8 и 9

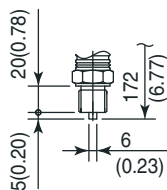

- Схема расположения клемм

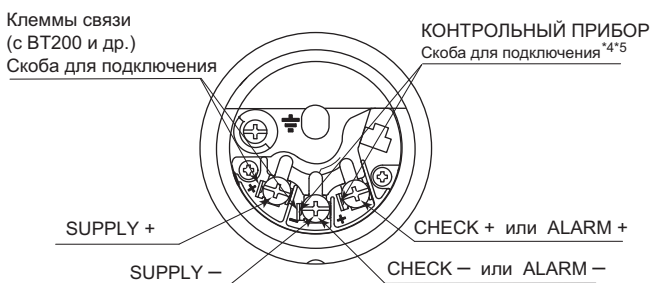

- Назначения клемм

SUPPLY ±	Клеммы для подключения питания и выходного сигнала
CHECK ± или ALARM ±	Клеммы *4*5 для подключения внешнего индикатора (или амперметра) или Клеммы *5 для подключения контактного выхода состояния (если задана опция /AL)
⏏	Клемма заземления

*4: Внутреннее сопротивление внешнего индикатора или измерительного прибора не должно быть более 10 Ом.

Если задана опция /AL, упомянутые приборы подключать нельзя.

*5: Не используется для связи Fieldbus.

● Пример подключения аналогового выхода и выхода состояния

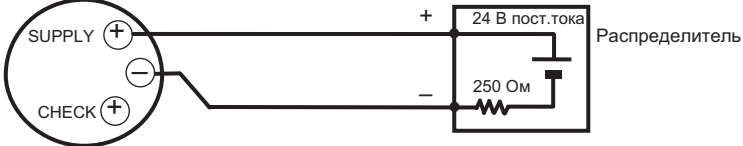
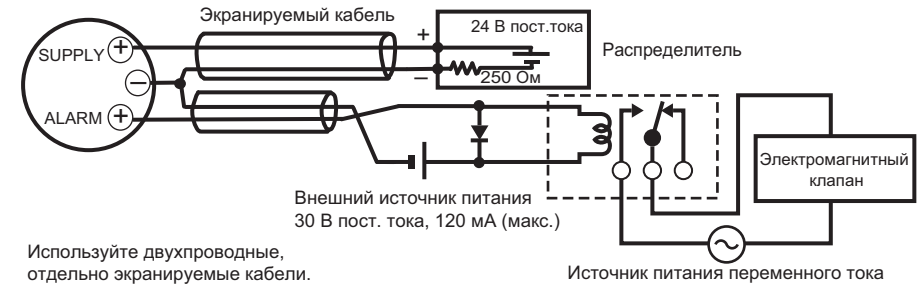
Подключение	Описание
<p>Аналоговый выход</p>	<p>Клеммы для подключения электрических устройств EJX</p> 
<p>Аналоговый выход и выход состояния (если задана опция /AL)</p> <p>Если не используется экранированный кабель, установление связи невозможно.</p>	<p>Клеммы для подключения электрических устройств EJX</p>  <p>Используйте двухпроводные, отдельно экранируемые кабели.</p>

F06R.EPS

<Информация для размещения заказа> "◇"

Укажите при заказе прибора:

1. Модель, суффикс-коды и коды опций.
2. Диапазон и единицы калибровки
 - 1) Диапазон калибровки может быть задан с точностью до 5 знаков (без учета точки в десятичной дроби) для нижнего и верхнего значения диапазона в пределах от -32000 до 32000. При назначении обратного диапазона задайте значение нижнего предела диапазона (LRV) большим, чем значение верхнего предела диапазона (URV). Если заданное значение диапазона включает отрицательное значение для капсулы А, погрешность соответствует стандартной погрешности, даже в случае задания высокоточной опции (/НАС).
 - 2) Может быть выбрана только одна единица измерения из таблицы «Установки при отгрузке».
3. Шкала на индикаторе и единицы измерения (только для датчика со встроенным индикатором)

Укажите 0–100% для шкалы в % или «Шкалу и единицы измерения» для задания шкалы в технических единицах. Шкала может быть задана с точностью до 5 знаков (не учитывая точку в десятичной дроби) для нижнего и верхнего значения шкалы в диапазоне -32000 до 32000. Единица отображения состоит из 6 знаков, поэтому если длина заданной единицы измерения, исключая ' / ', превысит 6 знаков, на устройстве отображения будут показаны только первые 6 знаков.
4. Номер тега (позиции) (если требуется)

Для типа связи BRAIN используется не более 16 символов. Заданные символы будут записаны в память усилителя и выгравированы на шильдике. Для типа связи HART задайте тэг для программного обеспечения (не более 8 символов), который должен быть записан в память усилителя и номер тега (не более 16 символов), которые отдельно следует выгравировать на шильдике.
5. Другие заводские установки конфигурации (если требуется).

При задании кодов опций СА и СВ на заводе производятся дополнительные установки. Ниже приведены конфигурируемые элементы и установочные диапазоны.

[СА: для связи HART]

 - 1) Описатель (не более 16 символов)
 - 2) Сообщение (не более 30 символов)
 - 3) Программное демпфирование в секундах (от 0 до 100)

[СВ: для связи BRAIN]

 - 1) Программное демпфирование в секундах (от 0 до 100)

<Установки при отгрузке> "◇"

Номер тега	В соответствии с заказом.
Программное демпфирование *1	'2 с' или в соответствии с заказом.
Нижнее значение диапазона калибровки	В соответствии с заказом.
Верхнее значение диапазона калибровки	В соответствии с заказом.
Единицы измерения диапазона калибровки	[EJX630A] Один из следующих вариантов: мм вод. ст., мм вод. ст. (68°F), ммАq ² , ммWG ² , мм рт. ст., Па, ГПа ² , кПа, МПа, мбар, бар, гс/см ² , кгс/см ² , дюймы вод. ст., дюймы вод. ст. (68 °F), дюймы рт. ст., футы вод. ст., футы вод. ст. (68 °F) или фунты на кв. дюйм (psi). (необходимо выбрать только одну единицу) [EJX610A] Торр, Па абс, ГПа абс ² , кПа абс, Мпа абс, мбар абс, бар абс, кгс/см ² абс, мм вод. ст. абс, мм вод. ст. абс (68 °F), мм рт. ст., абс, дюймы вод. ст. абс, дюймы вод. ст. абс (68 °F), дюймы рт. ст. абс, футы вод. ст. абс, футы вод. ст. абс (68°F), фунты на кв. дюйм абс (psia), атм.
Установка отображения	Назначенное в соответствии с заказом значение (% или значение, масштабируемое пользователем).

*1: Для задания этих элементов на заводе следует выбрать код опции /СА или /СВ.

*2: Не доступно для протокола типа HART.

<Таблица соответствия материалов>

ASTM	JIS
Класса 316	SUS316
Класса 316L	SUS316L
Класса 304	SUS304



YOKOGAWA ELECTRIC CORPORATION**Центральный офис**

2-9-32, Nakacho, Musashino-shi, Tokyo, 180-8750 JAPAN (Япония)

Торговые филиалы

Нагоя, Осака, Хиросима, Фукуока, Саппоро, Сендай, Ичихара, Тойода, Каназава, Такамацу, Окаяма и Китакуюсю.

YOKOGAWA CORPORATION OF AMERICA**Центральный офис**

2 Dart Road, Newnan, Ga. 30265, U.S.A. (США)

Телефон: 1-770-253-7000

Факс: 1-770-254-0928

Торговые филиалы

Чэргри-Фоллс, Элк-Гроув-Виллидж, Санта-Фе-Спрингс, Хоуп-Вэлли, Колорадо, Хьюстон, Сан Хосе

YOKOGAWA EUROPE B.V.**Центральный офис**

Databankweg 20, Amersfoort 3812 AL, THE NETHERLANDS (Нидерланды)

Телефон: 31-334-64-1611 Факс 31-334-64-1610

Торговые филиалы

Маарсен (Нидерланды), Вена (Австрия), Завентем (Бельгия), Ратинген (Германия), Мадрид (Испания), Братислава (Словакия), Ранкорн (Соединенное Королевство), Милан (Италия).

YOKOGAWAAMERICA DO SUL S.A.

Praca Acaruico, 31 - Santo Amaro, Sao Paulo/SP - BRAZIL (Бразилия)

Телефон: 55-11-5681-2400 Факс 55-11-5681-4434

YOKOGAWA ELECTRIC ASIA PTE. LTD.**Центральный офис**

5 Bedok South Road, 469270 Singapore, SINGAPORE (Сингапур)

Телефон: 65-6241-9933 Факс 65-6241-2606

YOKOGAWA ELECTRIC KOREA CO., LTD.**Центральный офис**

395-70, Shindaebang-dong, Dongjak-ku, Seoul, 156-714 KOREA (Южная Корея)

Телефон: 82-2-3284-3016 Факс 82-2-3284-3016

YOKOGAWA AUSTRALIA PTY. LTD.**Центральный офис (Сидней)**

Centrecourt D1, 25-27 Paul Street North, North Ryde, N.S.W.2113, AUSTRALIA (Австралия)

Телефон: 61-2-9805-0699 Факс: 61-2-9888-1844

YOKOGAWA INDIA LTD.**Центральный офис**

40/4 Lavelle Road, Bangalore 560 001, INDIA (Индия)

Телефон: 91-80-2271513 Факс: 91-80-2274270

ООО «ИОКОГАВА ЭЛЕКТРИК СНГ»**Центральный офис**

Грохольский пер.13, строение 2, 129090 Москва, РОССИЯ

Телефон: (+7 495) 933-8590, 737-7868, 737-7871

Факс (+7 495) 933- 8549, 737-7869

URL: <http://www.yokogawa.ru>

E-mail: info@ru.yokogawa.com